

3-WEGE PROPORTIONALDRUCKREGELVENTIL NG 12

mit integrierter 2¹/₂ digital Ausgangsdruckanzeige

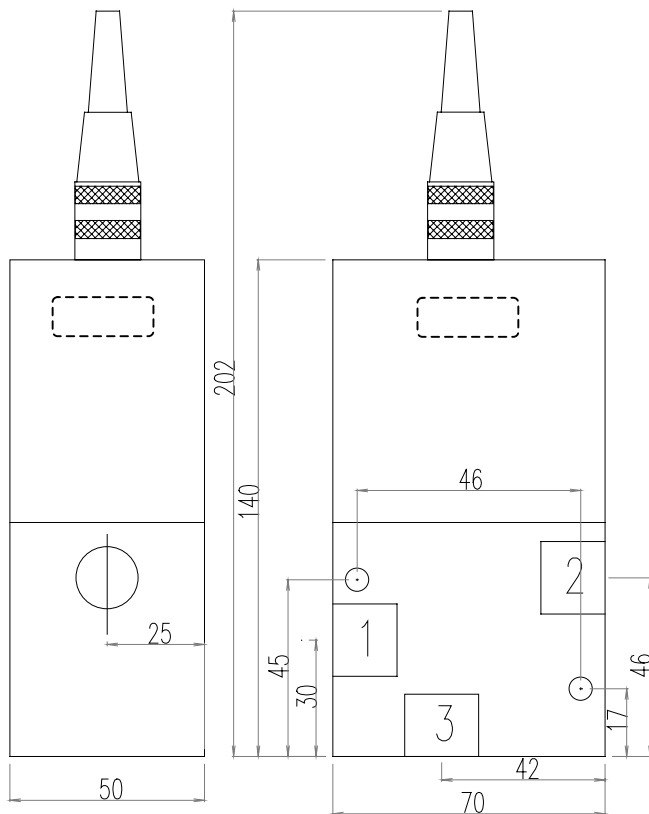

Technische Daten

V 2.10

Bauart:	direktgesteuertes 3/2 WEGE Sitzventil
Nennweite:	NG 12
Anschluss:	G ½
Medium:	Luft oder neutrale Gase, geölt oder ungeölt
Filterung:	100 µm
Temperaturbereich:	0 bis 70°C
Einbaulage:	beliebig *
Schutzart:	IP 54 (optional IP 65)
Elektr. Anschluss:	Stecker (Binder 680) 6 – 19 Pol
Leistungsaufnahme:	20 W
Betriebsspannung:	24V ± 10%
Ausgangsvolumen:	min. 0.1 l

Ansteuerung

Analog:	0 – 10 V, 0 / 4 – 20 mA
Potentiometer:	10 – 250 K
Digital:	8bit, SPS, PC

Arbeitsdruckbereich

Eingang:	0 – 12 bar / Vakuum
Ausgang:	0 – 11 bar / 0 ... – 1bar
Hysterese:	< 1%
Reproduzierbarkeit:	< 0.5%
Linearität:	< 0.2%

* Jedoch mit dem Stecker nach unten nicht empfehlenswert

Allgemein

- Alle Proportionalventile sind mit Verpolungsschutz versehen.
- Überspannungsschutz auf der Spannung Versorgungsseite ist standardmäßig auf ≈30 V begrenzt.
- Die Signal Ein- bzw. Ausgänge sind kurzschlussfest und gegen Überspannung geschützt.

Sollwert analog

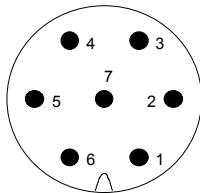

- 1 – 24 V
- 2 – Masse (Versorg.)
- 3 – Sollwert (0 – 10 V, 0 / 4 – 20 mA)
- 4 – Masse (Signal)
- 5 – 12 V Ausgang (für Sollwertpoti max. 30 mA)
- 6 – Istwert-Ausgang 0 – 10 V(max. 10mA), 0 / 4 – 20mA
- 7 – Druckschalter-Ausgang (max. 100 mA)

Stecker-Belegung

Sollwert digital

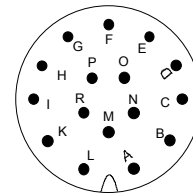

- A – 24 V
- B – Masse
- C – Bit 1 (LSB)
- D – Bit 2
- E – Bit 3
- F – Bit 4
- G – Bit 5
- H – Bit 6
- I – Bit 7
- K – Bit 8
- L – Hold
- M – Druckschalter (max. 100mA)
- N –
- O –
- P – Istwert-Ausgang (analog 0 – 10 V)
- R –

3-WEGE PROPORTIONALDRUCKREGELVENTIL NG 12



Kennlinien

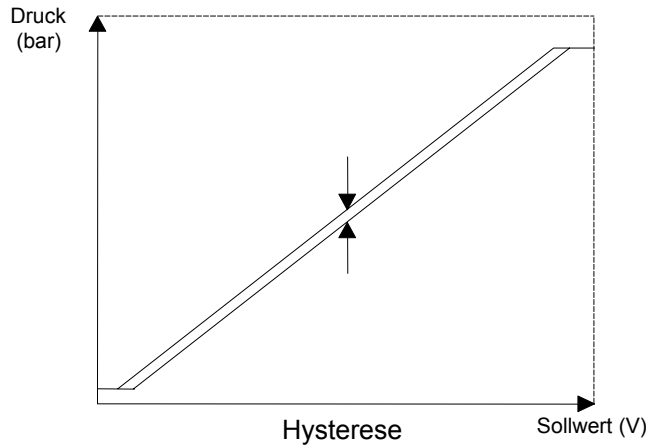

Die Hysteresese betragt bei der Standardausfuhrung ca. 1%. Mit dieser Einstellung hat das Ventil ein sehr gutes Einschwingverhalten bei allen Volumenen. Die Genauigkeit kann kundenspezifisch auf <0,5% abgeglichen werden.

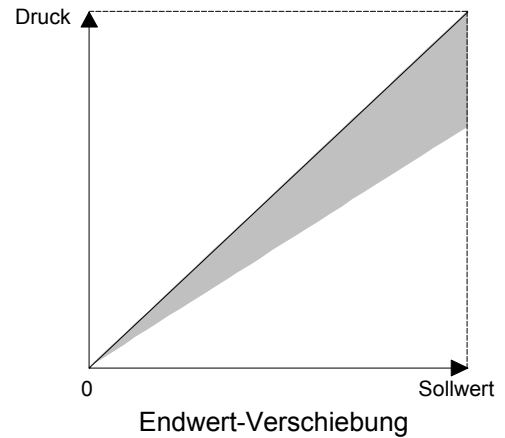
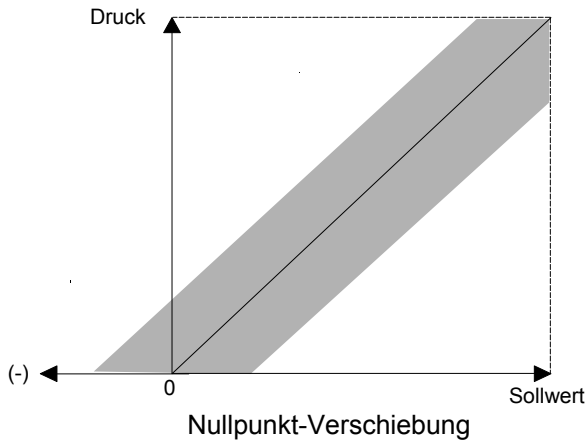

Druck-Durchflusskennlinie bei 10 bar Eingangsdruck

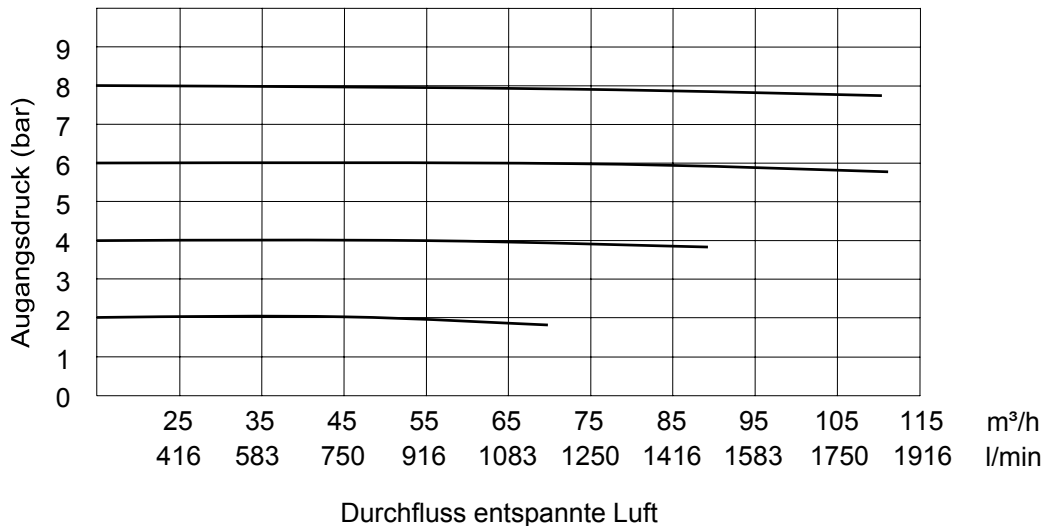

3-WEGE PROPORTIONALDRUCKREGELVENTIL NG 12



Entlüftung von 25 l Volumen über 1-2 Weg

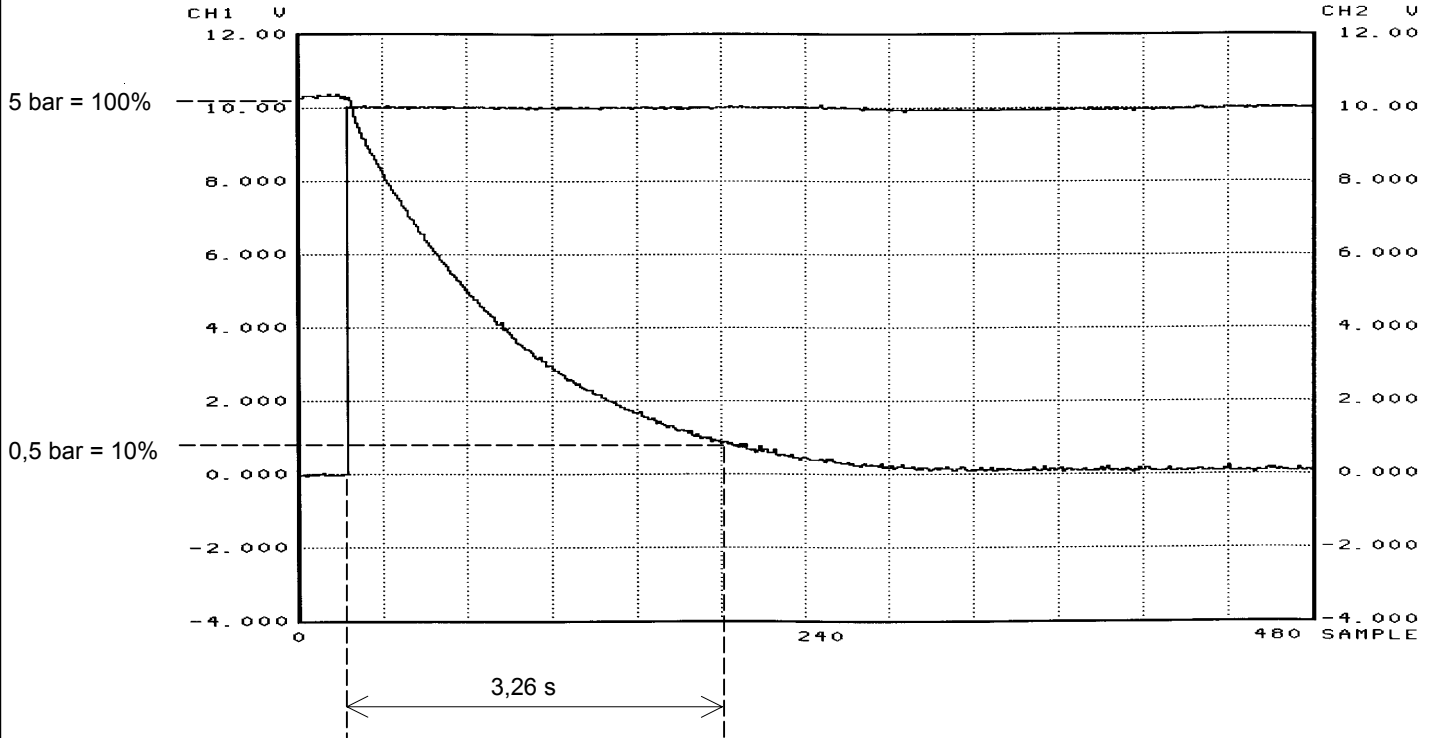

Entlüftung von 25 l Volumen über 2-3 Weg

